

# ACCESSOIRES DE LIAISON ENTRE PROCESS DE MANUTENTION

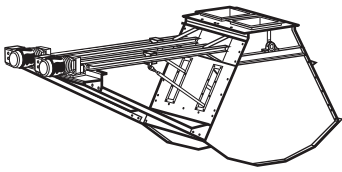

Fabrication, installation et maintenance de process de manutention continue

Herstellung, Montage und Wartung von Stetigfördersystemen • Manufacturing, installation and maintenance of continuous handling process machinery



### 1 - DISTRIBUTEUR PENDULAIRE

- > Taille de 145 à 406 pour la gamme standard. autres : nous consulter
- > Nombre d'entrées et de sorties à nous préciser

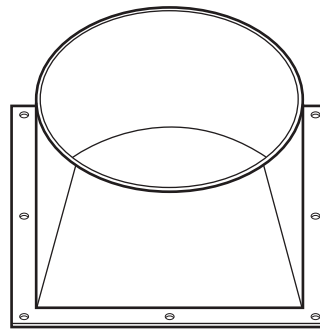

### 2 - RÉDUCTION DROITE

- > Taille de 145 à 406 pour la gamme standard. autres : nous consulter

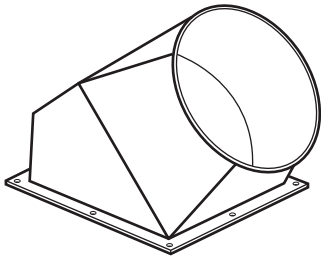

### 3 - RÉDUCTION COUÉE

- > Taille de 145 à 406 pour la gamme standard. autres : nous consulter

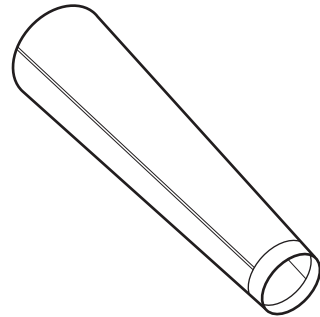

### 4 - TUYAU

- > Taille de 145 à 406 pour la gamme standard. autres : nous consulter

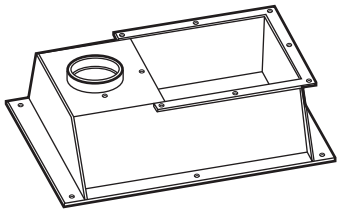

### 5 - BOÎTE D'ENTRÉE

- > Taille de 145 à 406 pour la gamme standard. autres : nous consulter

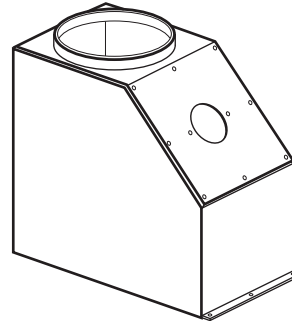

### 5 - BOÎTE DE CHUTE

- > Taille de 145 à 406 pour la gamme standard.
- > Ralentisseurs pour silos semences sans reste. Autres : nous consulter

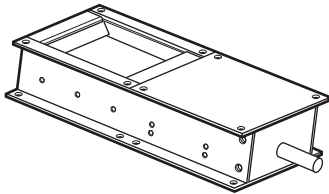

### 7 - TRAPPE

- > Taille de 145 à 406 pour la gamme standard. autres : nous consulter

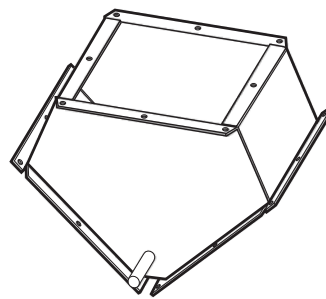

### 8 - BY-PASS OU BOÎTE À DEUX DIRECTIONS

- > Taille de 145 à 406 pour la gamme standard. autres : nous consulter
- > Asymétrique à 45°
- > Symétrique à 45°
- > Symétrique droit
- > Angles spéciaux (nous consulter)
- > À volets ou augets basculants

**CONSTRUCTION DE L'ENSEMBLE EN ACIER PEINT. RAL À DÉFINIR.**  
**STRUCTURE BOULONNÉE / SOUDEE. POSSIBILITÉ DE FINITION GALVANISÉE À CHAUD, INOX.**  
MATÉRIEL DIMENSIONNÉ PAR NOTRE BUREAU D'ÉTUDES EN FONCTION DES DÉBITS  
ET DES MATIÈRES TRANSPORTÉES DÉSIRÉS PAR LE CLIENT.

#### > À LA DEMANDE

- Possibilité d'intégration de filtres, trémies bascules... et produits divers chaudronnés
- Garnissage des éléments avec du Rhino-Hyde®
- Actionneur électropneumatique ou électrique
- Moto réducteur électrique
- Commande manuelle

#### + D'INFOS

Pour toute information technique  
et dans d'autres langues :  
[www.magnier-ind.com](http://www.magnier-ind.com)



10 Rue Charles de Gaulle - 80190 NESLE  
T. 03.22.88.22.54 - F. 03.22.78.31.26

[www.magnier-ind.com](http://www.magnier-ind.com)